

# QUICK START GUIDE

Read this manual carefully and save it for future reference.  
Lisez attentivement ce manuel et conservez-le pour référence future.  
Lea este manual con atención y guárdelo para futuras consultas.

## GET BETTER SECURITY WITH Cam Plus

**Record Full-Length Videos**  
Get unlimited full-length video recordings.





**Smart AI Detection**  
Detect people, packages, vehicles, and more.





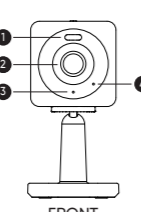

**Back-to-Back Event Recording**  
Capture everything without 5-minute gaps.

**Exclusive Discounts**  
Get exclusive discounts on Wyze products.

Subscribe or learn more at [services.wyze.com](https://services.wyze.com).

## IN THE BOX

- |             |    |                      |    |
|-------------|----|----------------------|----|
| Wyze Cam OG | x1 | Indoor Power Adapter | x1 |
| USB Cable   | x1 | Wall Anchors         | x2 |
| Wall Plate  | x1 | Mounting Screw       | x2 |
|             |    | Quick Start Guide    | x1 |
- 
- |   |                   |
|---|-------------------|
|  | 1 White LED Light |
|  | 2 Lens            |
|  | 3 Status Light    |
|  | 4 Microphone      |
- 
- 

- |   |               |
|---|---------------|
|  | 5 Speaker     |
|  | 6 Power Cable |
|  | 7 Wall Plate  |
- 
- |   |   |
|---|---|
|  | 8 MicroSD Card Slot (MicroSD Card not included) |
|  | 9 SETUP Button                                  |
- 
- 

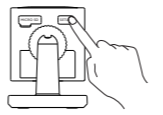

## SETUP

- Download the Wyze app and sign in or create an account.
  - Connect the camera to a power outlet and wait for 20 seconds or until the status light flashes red.
  - Press and release the SETUP button, then wait 3-5 seconds until there is a voice prompt.
  - Open the Wyze app and tap the + sign in the top left corner of the Home tab. Tap **Add Device > Cameras > Wyze Cam OG** and then follow the instructions.
- Only use the power supply provided.*
- 
- 
- 

## LIGHT INDICATORS DURING INSTALLATION

-  **Solid red light**  
The device is powered on and initializing
-  **Flashing red light**  
The device is ready to connect
-  **Flashing red & blue lights**  
Connection is in progress
-  **Flashing blue light**  
The device is connected and finishing setup
-  **Solid blue light**  
The device is working properly

## LIGHT INDICATORS AFTER SETUP

-  **Solid red light**  
Live stream is being viewed or a recording is in progress
-  **Quickly flashing red light**  
Siren is in use
-  **Solid blue light**  
The device is working properly and no operations are running

## INSTALLATION

Screw the base stand into the bottom of the camera. Rotate the locking pad clockwise to lock in the camera. Then plug the power into the camera.

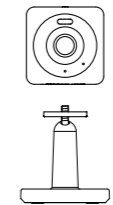

## CEILING MOUNT

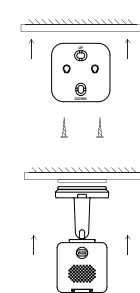
- Use the included screws (~5 mm diameter, ~30 mm length) to screw the wall plate into the ceiling.
  - Insert the camera base stand into the wall plate and push until you feel it is tightened into place. To remove, pull the base away from the wall plate.
- 

## WALL MOUNT

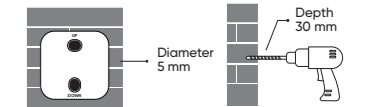
- Use the included wall plate to locate the position of the holes and use a 13/64 drill bit to drill holes on the wall. The diameter of each drilled hole should be ~5 mm, and the depth of the hole ~30 mm. Please ensure that the wall can withstand more than three times the total weight of the camera, and be sure to affix it firmly to avoid accidental injury.
  - Insert the wall anchor into the hole. Use the included screws to screw the wall plate into the wall anchor. Make sure the UP sign is pointing up.
- 

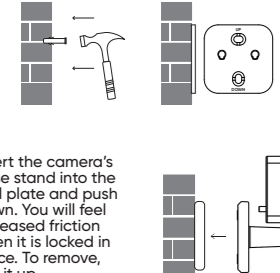
- Insert the camera's base stand into the wall plate and push down. You will feel increased friction when it is locked in place. To remove, pull it up.
- 

## FCC WARNING:

Any changes or modifications not expressly approved by the party responsible for compliance could void the user's authority to operate this equipment. This device complies with part 15 of the FCC Rules. Operation is subject to the following two conditions: (1) This device may not cause harmful interference, and (2) This device must accept any interference received, including interference that may cause undesired operation. This equipment has been tested and found to comply with the limits for a Class B digital device, pursuant to Part 15 of the FCC Rules. These limits are designed to provide reasonable protection against harmful interference in a residential installation. This equipment generates, uses, and can radiate radio frequency energy and, if not installed and used in accordance with its instructions, may cause harmful interference to radio communications. However, there is no guarantee that interference will not occur in a particular installation. If this equipment does cause harmful interference to radio or television reception, which can be determined by turning the equipment off and on, the user is encouraged to try to correct the interference by one or more of the following measures:  
- Reorient or relocate the receiving antenna.

- Increase the separation between the equipment and receiver.  
- Connect the equipment into an outlet on a circuit different from that to which the receiver is connected.  
- Consult the dealer or an experienced radio/TV technician for help.

## FCC RADIATION EXPOSURE STATEMENT:

This equipment complies with FCC radiation exposure limits set forth for an uncontrolled environment. This equipment must not be co-located or operating in conjunction with any other antenna or transmitter. This equipment should be installed and operated with a minimum distance of 20 cm between the radiator & your body. Only use the power supply provided. Any changes or modifications not expressly approved by the party responsible for compliance could void the user's authority to operate the equipment.

Supplier's Declaration of Conformity  
Unique Identifier: \_\_\_\_\_  
Trade Name: WYZE Model No.: WYZECGSCFP3  
Responsible Party - U.S. Contact Information  
US Company Name: Wyze Lab, Inc.  
Address: 5808 Lake Washington Blvd NE Suite 301, Kirkland, WA 98033 USA  
Telephone number or internet contact information: 1-844-999-3226

## ISED RSS WARNING:

This device complies with ISED/licence-exempt RSS standard(s). Operation is subject to the following two conditions: (1) this device may not cause interference, and (2) this device must accept any interference, including interference that may cause undesired operation of the device.

## ISED RADIATION EXPOSURE STATEMENT:

This equipment complies with ISEDC RF radiation exposure limits set forth for an uncontrolled environment. This transmitter must not be co-located or operating in conjunction with any other antenna or transmitter. This equipment should be installed and operated with a minimum distance of 20 cm between the radiator and your body. Only use the power supply provided. Any changes or modifications not expressly approved by the party responsible for compliance could void the user's authority to operate the equipment.

## OBTENEZ UNE MEILLEURE SÉCURITÉ AVEC Cam Plus

Enregistrez des vidéos pleine longueur  
Obtenez des enregistrements vidéo complets illimités.





**Détection IA intelligente**  
Déterminez les personnes, les colis, les véhicules et plus encore.





**Enregistrement d'événements du début à la fin**  
Capturez tout sans interruption de 5 minutes.

**Réductions exclusives**  
Obtenez des remises exclusives sur les produits Wyze.

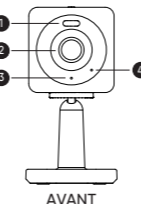
Abonnez-vous ou apprenez plus sur [services.wyze.com](https://services.wyze.com).

## IN THE BOX



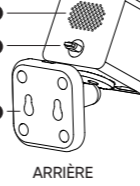
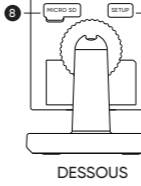

- |               |    |                           |    |
|---------------|----|---------------------------|----|
| Wyze Cam OG   | x1 | Bloc d'alimentation       | x1 |
| Câble USB     | x1 | Ancre murale              | x2 |
| Plaque murale | x1 | Vis de fixation           | x2 |
|               |    | Guide de démarrage rapide | x1 |
- 
- |   |                       |
|---|-----------------------|
|  | 1 Lumière DEL blanche |
|  | 2 Verre               |
|  | 3 Lumière de statut   |
|  | 4 Microphone          |
- 
- 

- |   |                        |
|---|------------------------|
|  | 5 Haut-parleur         |
|  | 6 Câble d'alimentation |
|  | 7 Plaque murale        |
- 
- |   |  |
|---|--|
|  | 8 Fente MicroSD (carte SD pas incluse) |
|  | 9 Bouton SETUP                         |
- 
- 
- 
- 



## SETUP

- Téléchargez l'application Wyze et créez un compte.
  - Connectez la caméra à une prise de courant et attendez 20 secondes ou jusqu'à ce que la lumière de statut clignote jaune.
  - Appuyez sur le bouton SETUP pendant 3-5 secondes ou jusqu'à ce que la voix vous dise d'arrêter.
  - Ouvrez l'application Wyze et appuyez sur le signe « + » dans le coin supérieur gauche de l'onglet « Home ». Appuyez sur **Add Device > Cameras > Wyze Cam OG** puis suivez les instructions.
- Utilisez uniquement l'alimentation fournie.*
- 
- 
- 

## INDICATEURS LUMINEUX LORS DE L'INSTALLATION

-  **Lumière fixe rouge**  
Le périphérique est sous tension et est en train de démarrer
-  **Lumière clignotante rouge**  
Le périphérique est prêt à se connecter
-  **Lumière clignotante rouge et bleue**  
Connection en cours
-  **Lumière clignotante bleue**  
Le périphérique est connecté et fini sa configuration
-  **Lumière fixe bleue**  
Le périphérique fonctionne correctement

## INDICATEURS LUMINEUX APRÈS L'INSTALLATION

-  **Indicateur lumineux rouge fixe**  
La diffusion continue en direct est en cours de visualisation ou un enregistrement est en cours
-  **Indicateur lumineux rouge clignotant rapidement**  
La sirène est en cours d'utilisation
-  **Indicateur lumineux bleu fixe**  
L'appareil fonctionne correctement et aucune opération n'est en cours

## INSTALLATION

Vissez le support de base dans la partie inférieure de l'appareil photo. Tournez le tampon de verrouillage dans le sens des aiguilles d'une montre pour verrouiller l'appareil photo. Branchez ensuite l'alimentation à la caméra.

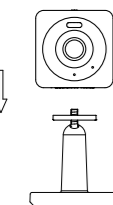

## MONTAGE AU PLAFOND

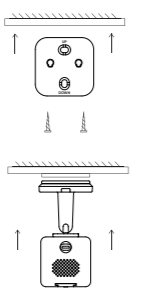
- Utilisez les vis fournies (~5 mm diamètre, ~30 mm longueur) pour visser la plaque de montage au plafond.
  - Insérez le socle de la caméra dans la base et poussez jusqu'à ce que vous sentiez qu'il est bien serré en place. Pour le retirer, tirez sur la base pour l'éloigner de la plaque de montage.
- 

## MONTAGE MURAL

- Utilisez la plaque murale incluse pour localiser la position des trous et utilisez une mèche 13/64 pour percer les trous sur le mur. Le diamètre de chaque trou percé doit être de ~5 mm, et la profondeur du trou de ~30 mm.
- Veillez vous assurer que le mur peut supporter plus de trois fois le poids total de la caméra, et veillez à le fixer fermement pour éviter toute blessure accidentelle.

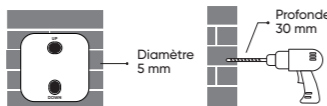

- Insérez l'ancrage pour cloison sèche dans le trou. Utilisez les vis fournies pour visser la base dans l'ancrage pour cloison sèche. Assurez-vous que le signe UP est orienté vers le haut.



- Insérez le support de la caméra dans la base et poussez vers le bas. Vous sentirez une friction accrue lorsqu'il est verrouillé en place. Pour le retirer, tirez-le vers le haut.
- 

## AVERTISSEMENT DE L'ISED CONCERNANT LES NORMES RSS:

Le présent appareil est conforme aux CNR d'ISED/C applicables aux appareils radio exempts de licence. L'exploitation est autorisée aux deux conditions suivantes: (1) l'appareil ne doit pas produire de interférence, et (2) l'appareil doit accepter toute interférence radioélectrique subie, même si l'interférence est susceptible d'en compromettre le fonctionnement.

## DÉCLARATION D'EXPOSITION AUX RADIATIONS DE LA L'ISED:

Cet appareil est conforme aux limites d'exposition de rayonnement RF ISEDC établies pour un environnement non contrôlé. Cet émetteur ne doit pas être co-implanté ou fonctionner en conjonction avec toute autre antenne ou transmetteur. Cet équipement doit être installé et utilisé avec une distance minimale de 20 cm entre le radiateur & votre corps. Tous changements ou modifications non expressément approuvés par la partie responsable de la conformité peut annuler l'autorité de l'utilisateur à opérer l'équipement.

Supplier's Declaration of Conformity  
Identifiant unique: \_\_\_\_\_  
Nom commercial: WYZE Modèle n°: WYZECGSCFP3  
Partie responsable - Coordonnées pour les États-Unis  
Nom de la société américaine: Wyze Labs, Inc.  
Adresse: 5808 Lake Washington Blvd NE Suite 301, Kirkland, WA 98033 USA  
Numéro de téléphone ou coordonnées Internet: 1-844-999-3226

## CONSIGUE UNA MAYOR SEGURIDAD CON Cam Plus

**Grabación de videos completos**  
Consigue grabaciones de video completas e ilimitadas.





**Detección inteligente de IA**  
Detecta personas, paquetes, vehículos y mucho más.





**Grabación de eventos consecutivos**  
Captura todo sin pausas de 5 minutos.

**Descuentos exclusivos**  
Consigue descuentos exclusivos en productos Wyze.

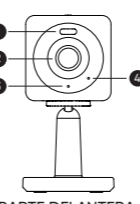
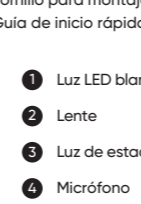
Suscríbete o infórmate en [services.wyze.com](https://services.wyze.com).

## IN THE BOX



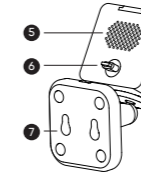
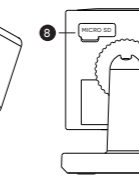

- |                |    |  |    |
|----------------|----|--|----|
| Wyze Cam OG    | x1 | Adaptador de corriente para interiores | x1 |
| Cable USB      | x1 | Anclajes de pared                      | x2 |
| Placa de pared | x1 | Tornillo para montaje                  | x2 |
|                |    | Guía de inicio rápido                  | x1 |
- 
- |   |                  |
|---|------------------|
|   | 1 Luz LED blanca |
|  | 2 Lente          |
|  | 3 Luz de estado  |
|  | 4 Micrófono      |
- 
- 
- 
- 

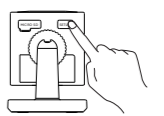
- |   |                         |
|---|-------------------------|
|  | 5 Bocina                |
|  | 6 Cable de alimentación |
|  | 7 Placa de pared        |
- 
- |   |   |
|---|---|
|  | 8 Ranura para tarjeta MicroSD (tarjeta no incluida) |
|  | 9 Botón SETUP                                       |
- 
- 
- 
- 



## SETUP

- Descargue la aplicación Wyze e inicie sesión o cree una cuenta.
  - Conecte la cámara a la luz y espere 20 segundos o hasta que el indicador de estado parpadee en rojo.
  - Pulse el botón SETUP durante 3-5 segundos o hasta que haya una indicación de voz.
  - Abra la aplicación Wyze y toca el signo "+" en la esquina superior izquierda de la pestaña "Home". Pulsa **Add Device > Cameras > Wyze Cam OG** y luego sigue las instrucciones.
- Utilice únicamente la fuente de alimentación proporcionada.*
- 
- 
- 

## INDICADORES DE LUZ DURANTE LA INSTALACIÓN

-  **Luz roja fija**  
El dispositivo está encendido y se está iniciando
-  **Luz roja intermitente**  
El dispositivo está listo para conectarse
-  **Luz roja y azul intermitente**  
La conexión está en curso
-  **Luz azul intermitente**  
El dispositivo está conectado y está terminando la configuración
-  **Luz azul fija**  
El dispositivo está funcionando correctamente

## INDICADORES DE LUZ DESPUÉS DE LA CONFIGURACIÓN

-  **Luz roja fija**  
Se está viendo la transmisión en vivo o hay una grabación en curso
-  **Luz roja que parpadea rápido**  
Se está utilizando la sirena
-  **Luz azul fija**  
El aparato funciona correctamente y no hay ninguna operación en curso

## INSTALACIÓN

Atornille la base del soporte en la parte de abajo de la cámara. Gire la pieza de bloqueo en el sentido de las agujas del reloj para fijar la cámara. A continuación, conecte el enchufe a la cámara.

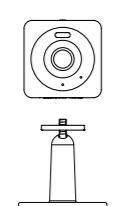

## MONTAR EN EL TECHO

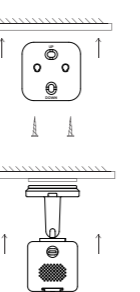
- Utilice los tornillos que se incluyen (~5 mm diámetro, ~30 mm longitud) para fijar la placa de montaje en el techo.
  - Introduzca la base de la cámara en la placa de montaje y presione hasta que sienta que está ajustada en su sitio. Para retirarla, jale la base para separarla de la placa de montaje.
- 

## MONTAR EN LA PARED

- Utilice la placa de pared que se incluye para localizar la posición de los agujeros y utilice una broca de 13/64 para perforar los orificios en la pared. El diámetro de cada orificio perforado debe ser de aproximadamente 5 mm, y la profundidad del orificio de aproximadamente 30 mm.
- Por favor, asegúrese de que la pared puede sostener más de tres veces el peso total de la cámara, y asegúrese de fijarla bien para evitar lesiones por accidente.

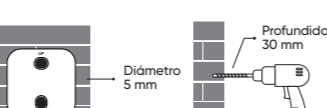

- Introduzca el anclaje para paneles de yeso en el orificio. Utilice los tornillos que se incluyen para fijar la base en el anclaje. Asegúrese de que la señal de UP apunte hacia arriba.



- Introduzca el soporte de la cámara en la base y presione hasta que quede fijada. Sentirá un aumento de la fricción cuando se bloquee en su lugar. Para retirarlo, jale hacia afuera.
- 

## ADVERTENCIA DE LA FCC:

Cualquier cambio o modificación que no esté expresamente aprobado por la parte responsable del cumplimiento podría violar la autoridad del usuario para utilizar este equipo. Este dispositivo cumple con la parte 15 de las normas de la FCC. Su funcionamiento está sujeto a las dos condiciones siguientes: (1) Este dispositivo no puede causar interferencias perjudiciales, y (2) Este dispositivo debe aceptar cualquier interferencia recibida, incluidas las que puedan causar un funcionamiento no deseado. Este equipo ha sido probado y se ha comprobado que cumple con los límites de un dispositivo digital de clase B, de acuerdo con la parte 15 de las normas de la FCC. Estos límites están diseñados para proporcionar una protección razonable contra las interferencias perjudiciales en una instalación residencial. Este equipo genera, utiliza y puede irradiar energía de radiofrecuencia, y si no se instala y utiliza de acuerdo con las instrucciones, puede causar interferencias perjudiciales en las comunicaciones por radio. No obstante, no se garantiza que no se produzcan interferencias en una instalación concreta. Si este equipo causa interferencias perjudiciales en la recepción de radio o televisión, lo cual puede determinarse apagando y encendiendo el equipo, se recomienda al usuario que intente corregir las interferencias mediante una o varias de

las siguientes medidas:  
- Reorientar o reubicar la antena receptora.  
- Aumentar la separación entre el equipo y el receptor.  
- Conectar el equipo a una toma de corriente en un circuito diferente al que está conectado el receptor.  
Consulte al distribuidor o a un técnico de radio/televisión con experiencia para obtener ayuda.

## DECLARACIÓN DE EXPOSICIÓN A LA RADIACIÓN DE LA FCC:

Este equipo cumple con los límites de exposición a la radiación de la FCC establecidos para un entorno no controlado. Este equipo debe instalarse y operarse con una distancia mínima de 20 cm entre el radiador y su cuerpo. Este transmisor no debe ubicarse ni operarse junto con ninguna otra antena o transmisor.

Supplier's Declaration of Conformity  
Identificador único: \_\_\_\_\_  
Nombre comercial: WYZE N° de Modelo: WYZECGSCFP3  
Parte responsable - Información de contacto de EE. UU.  
Nombre de la empresa de EE. UU.: Wyze Lab, Inc.  
Dirección: 5808 Lake Washington Blvd NE Suite 301, Kirkland, WA 98033 USA  
Número de teléfono o información de contacto de Internet: 1-844-999-3226

## WARRANTY

Your Wyze product is covered by a one-year limited warranty. You can view the limited warranty terms at <https://wyze.com/return-warranty-policy> or request a copy by contacting Wyze at +1(206) 339-9646.

## GARANTIE

Votre produit Wyze est couvert par une garantie limitée d'un an. Vous pouvez consulter les conditions de la garantie limitée sur <https://wyze.com/return-warranty-policy> ou en demander une copie en contactant Wyze au +1(206) 339-9646.

## GARANTÍA

Su producto Wyze está cubierto por una garantía limitada de un año. Puede consultar los términos de la garantía limitada en <https://wyze.com/return-warranty-policy> o solicitar una copia poniéndose en contacto con Wyze en el teléfono +1(206) 339-9646.

Apple logo and App Store are trademarks of Apple Inc., registered in the U.S. and other countries and regions. Google, Google Play, and the Google Play logo are trademarks of Google LLC. Le logo d'Apple et d'App Store sont des marques d'Apple Inc. déposées aux États-Unis et dans d'autres pays et régions. Google et le logo Google sont des marques déposées de Google LLC. El logotipo de Apple y la App Store son marcas comerciales de Apple Inc. registradas en Estados Unidos y otros países y regiones. Google, Google Play y el logotipo de Google Play son marcas comerciales de Google LLC.

Disclaimer: The products, accessories, user interfaces, etc. illustrated in this guide are intended for reference only. Due to product updates, the actual product and the illustrations in this guide may vary. Clause de non-responsabilité : Les produits, accessoires, interfaces utilisateur, etc. illustrés dans ce guide sont destinés à servir de référence uniquement. En raison des mises à jour des produits, le produit réel et les illustrations de ce guide peuvent varier. Descargo de responsabilidad: Los productos, accesorios, interfaces de usuario, etc. que se ilustran en esta guía son sólo de referencia. Debido a las actualizaciones del producto, el producto real y las ilustraciones de esta guía pueden variar.

## NEED HELP? BESOIN D'AIDE? ¿NECESITA AYUDA?

Contact our Support Team: <https://wyze.com/support>  
Contactez notre service d'assistance: <https://wyze.com/support>  
Comuníquese con nuestro equipo de soporte técnico: <https://wyze.com/support>

Join the Community: <https://wyze.com/community>  
Rejoignez la communauté: <https://wyze.com/community>  
Únase a la comunidad: <https://wyze.com/community>

Scan the QR code to learn more  
Scannez le code QR pour en savoir plus  
Para saber más, escanee el código QR

Wyze and Wyze Cam OG are trademarks of Wyze Labs, Inc. Wyze and Wyze Cam OG sont des marques déposées de Wyze Labs, Inc. Wyze and Wyze Cam OG son marcas comerciales de Wyze Labs, Inc.